

склопакет

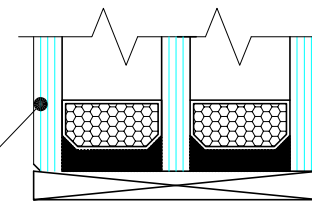

силікон

штапик

захисний алю.стулковий профіль

дерев'яна вставка

ущільнювач

захисний алю.профіль

профіль стулки

алю.поріг

(низ співпадає з "0" відміткою)

ущільнювач

термопоріг

(не входить до габариту конструкції)

метал.кутик

ЕПДМ - мембрана

фанера 75x60

метал.кутик

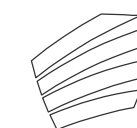

marconi  
Віконні дерев'яні конструкції

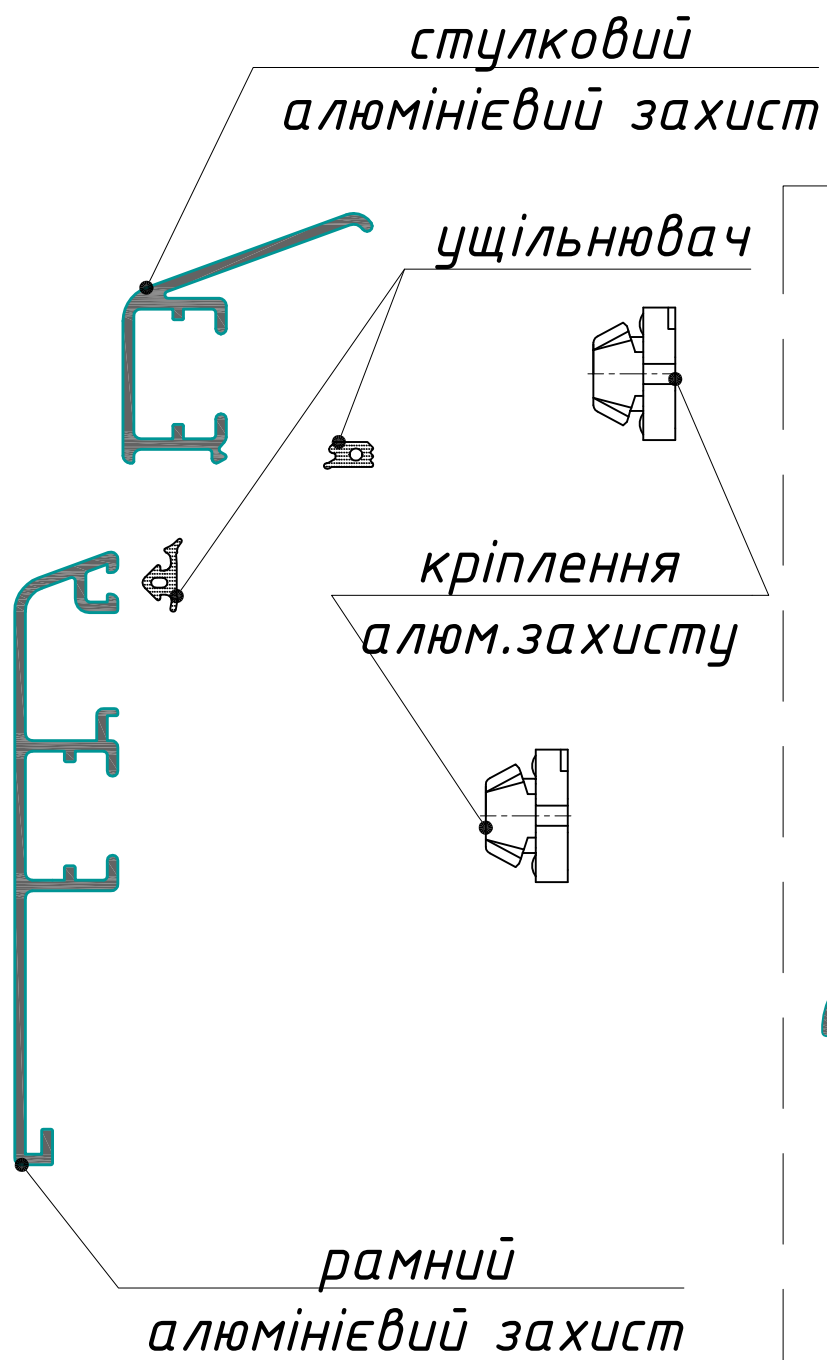
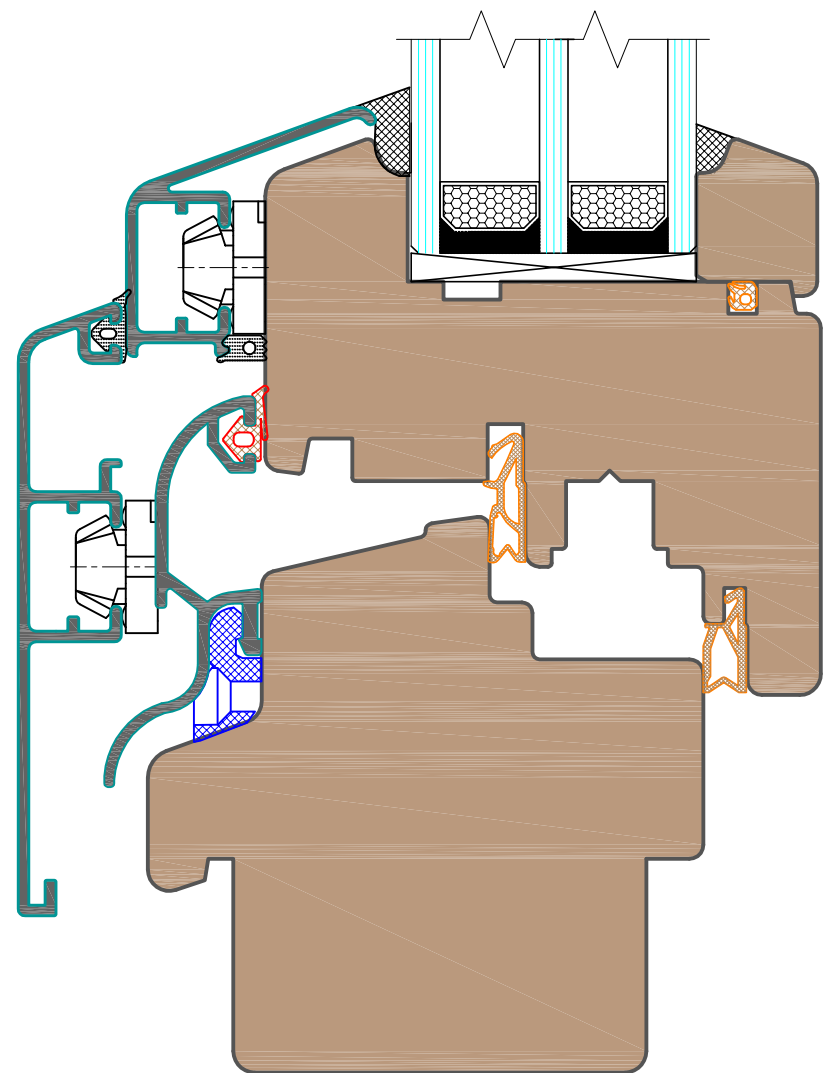
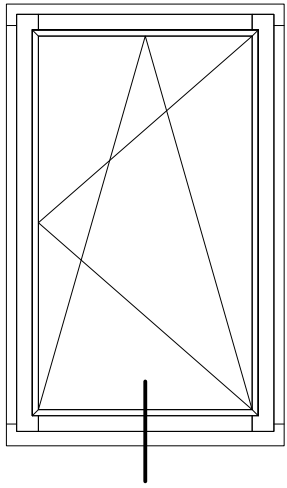

*див. типовий переріз*

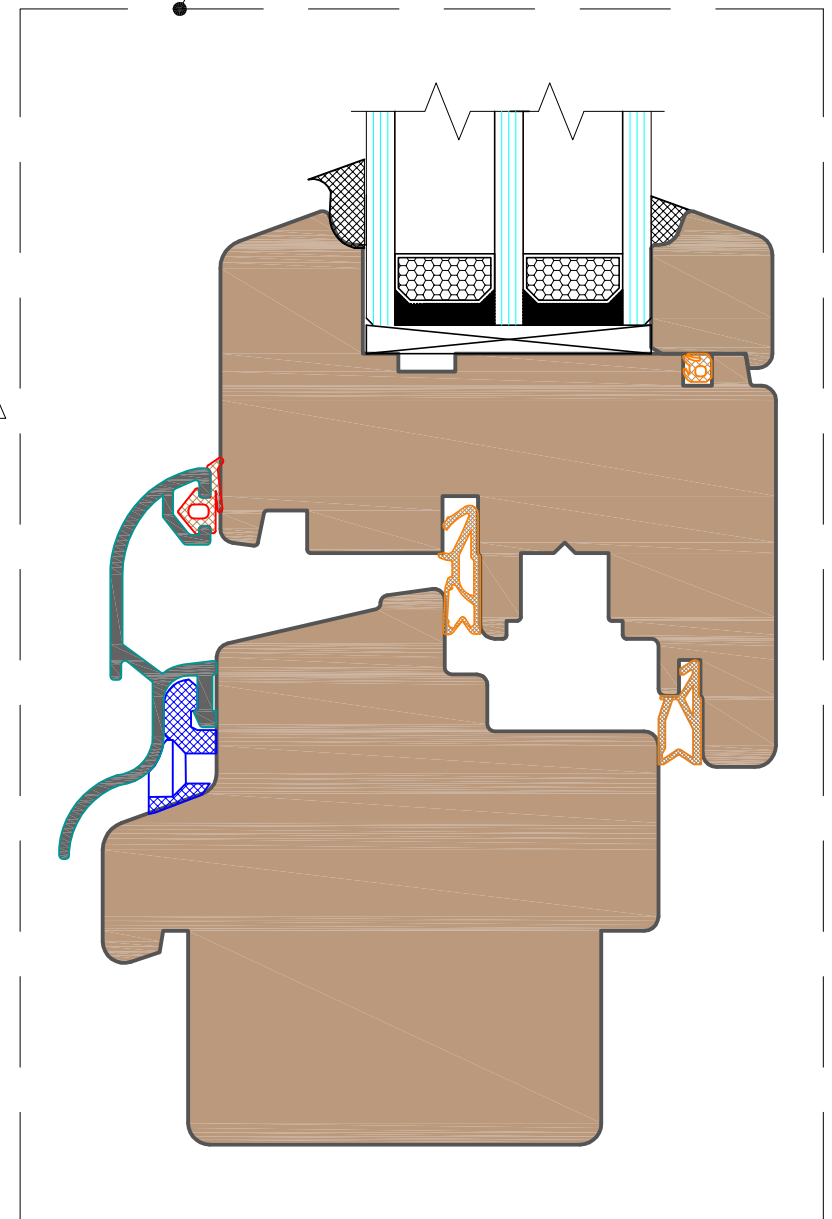

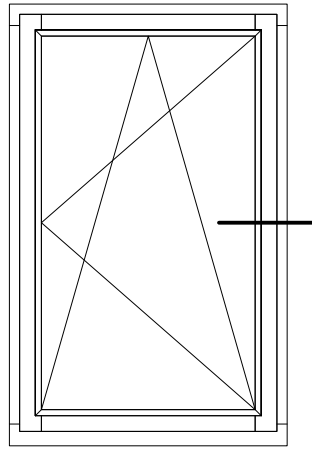

*стулковий  
алюмінієвий захист*

*рамний  
алюмінієвий захист*

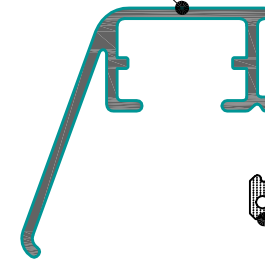
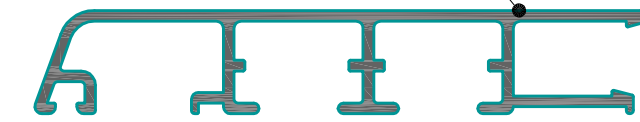

*ущільнювач*

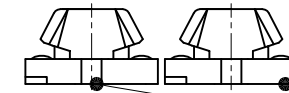

*кріплення  
алюм.захисту*

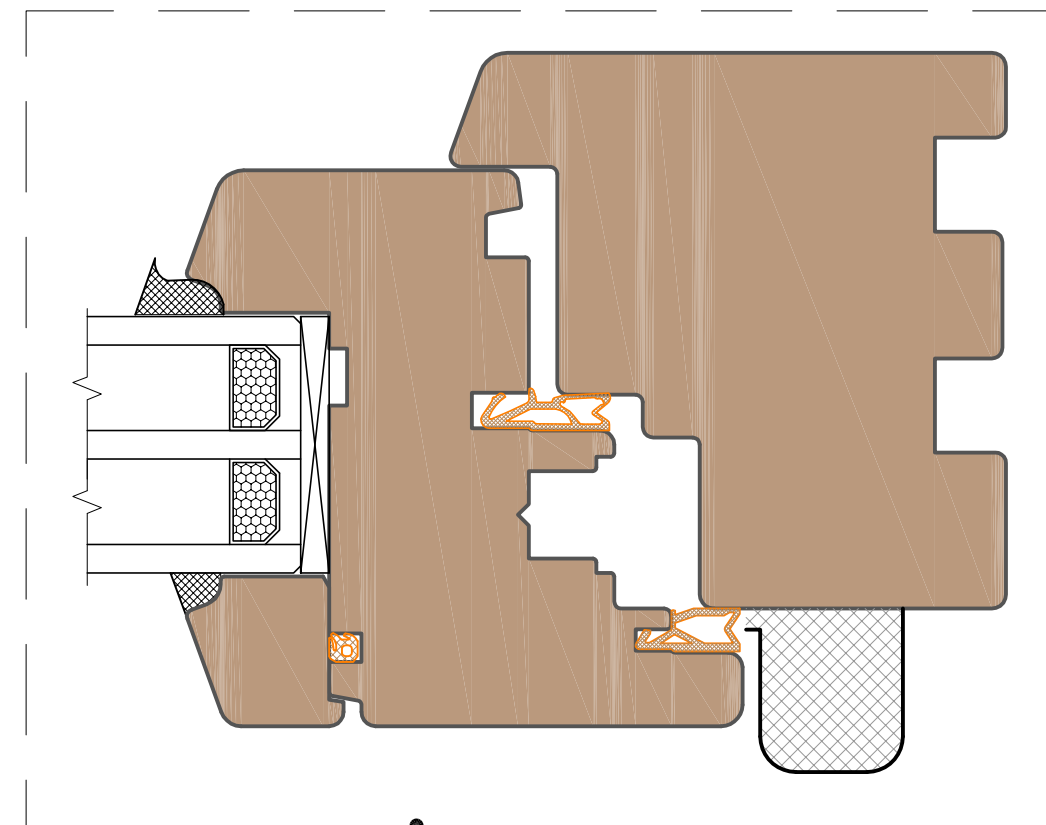
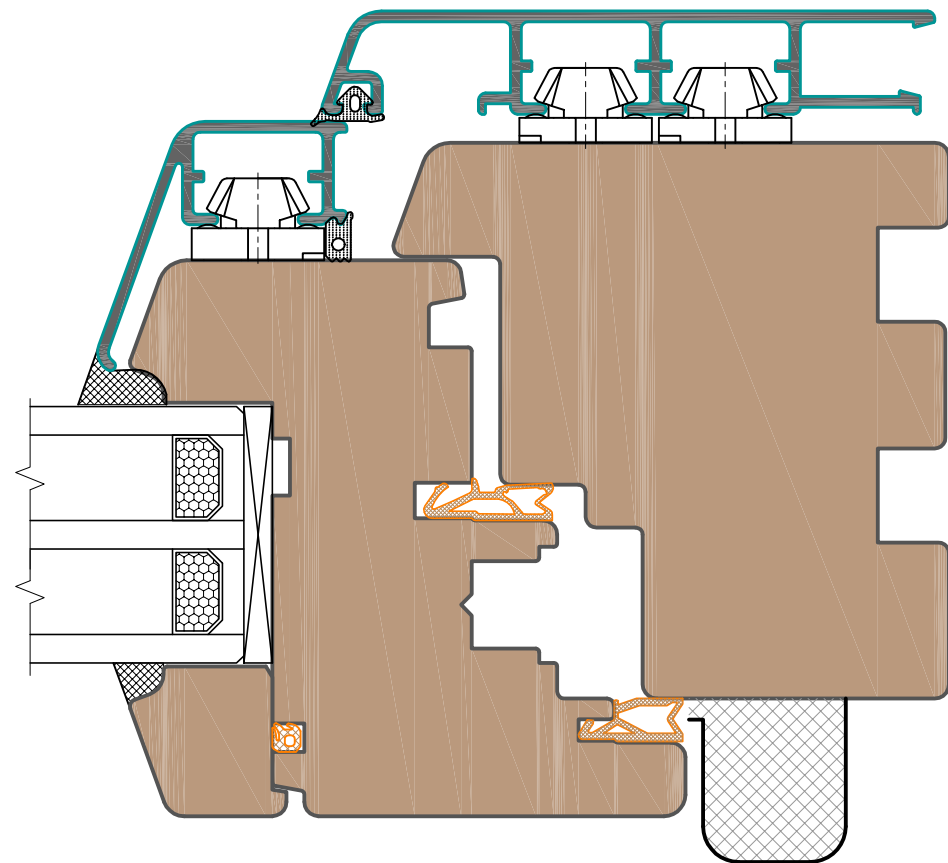

*див. типовий переріз*

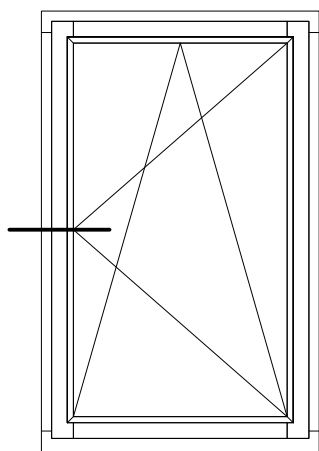

рамний  
алюмінієвий захист

стулковий  
алюмінієвий захист

ущільнювач

кріплення  
алюм.захисту

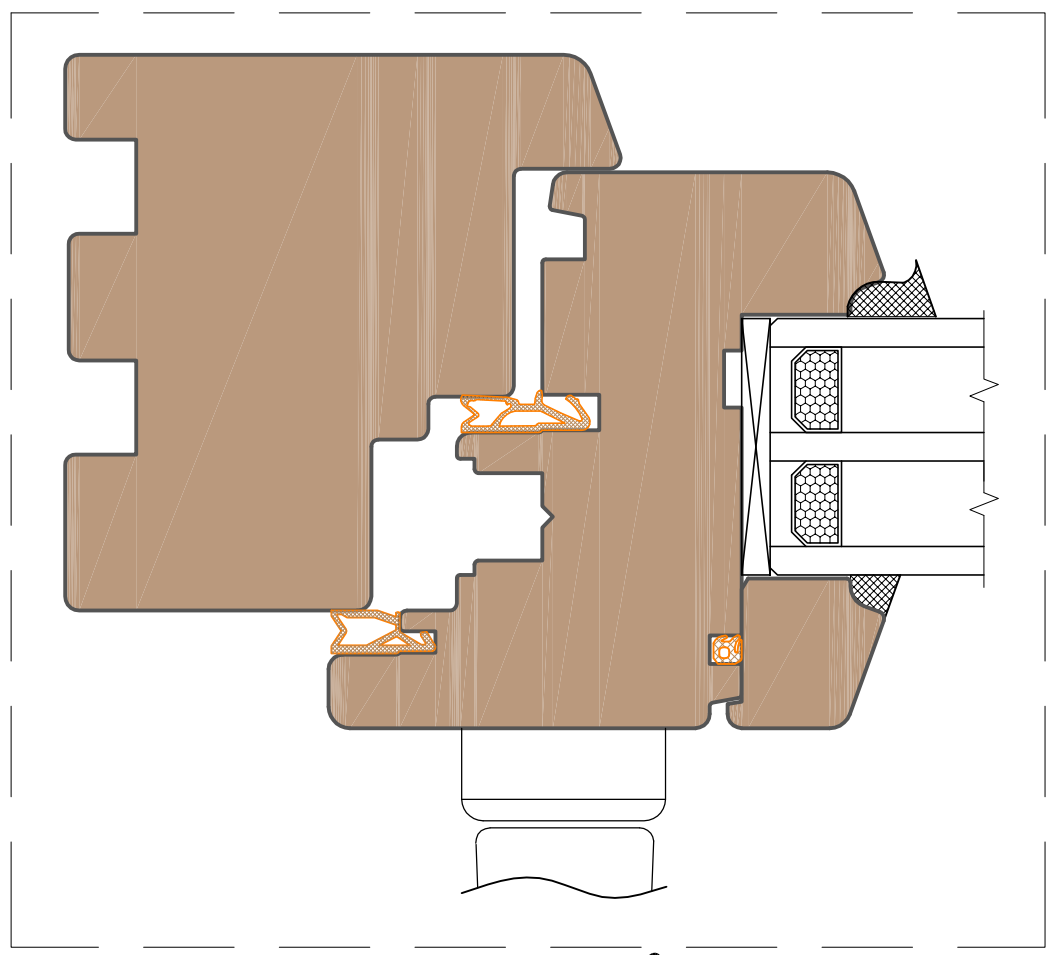
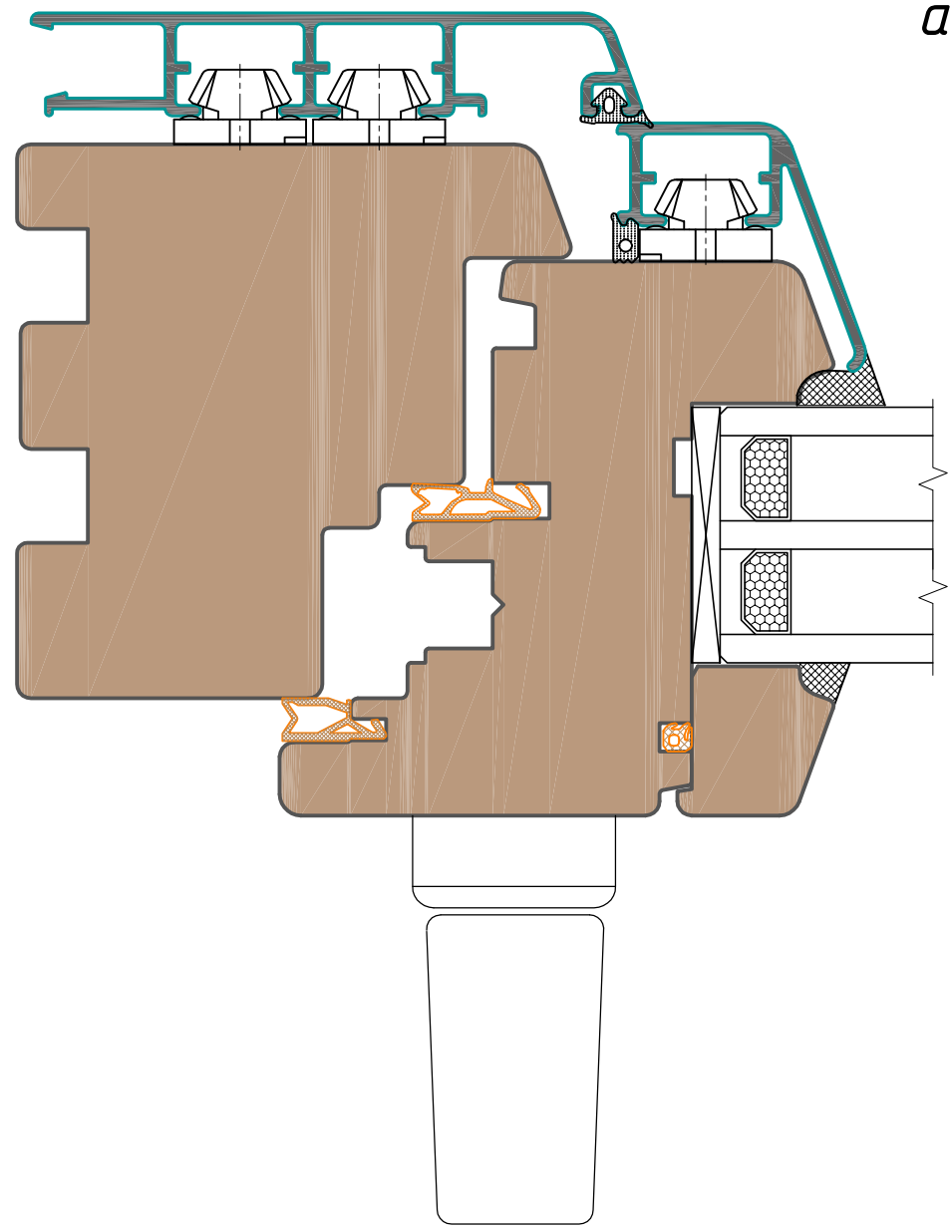

див. типовий переріз

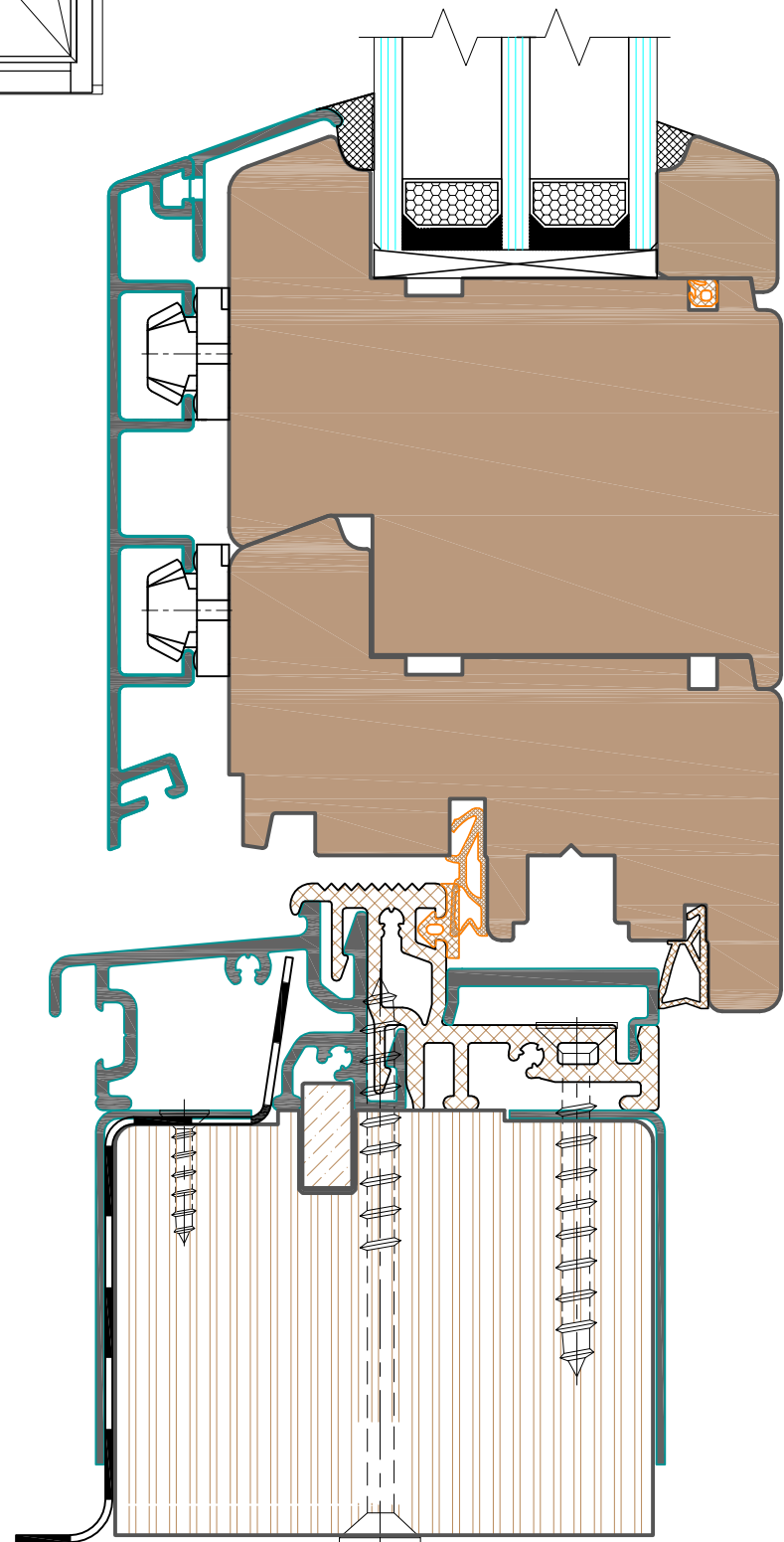
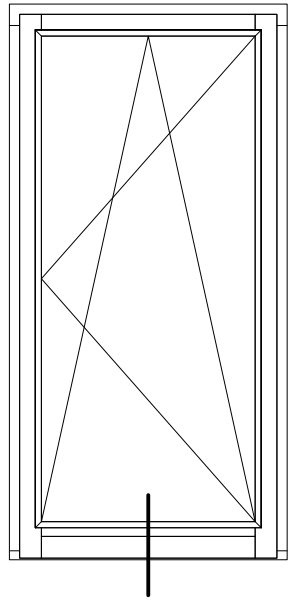

кріплення  
алюм.захисту

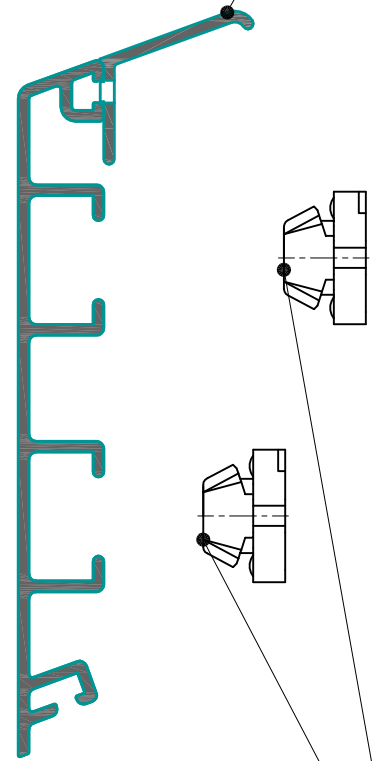

стулковий  
алюмінієвий захист  
див. типовий переріз

